



## Serie XC610

Display digitali per la sicurezza sul lavoro

Istruzioni di servizio

---

**Indice**

---

<b>1 Avvertenze sulla sicurezza</b>	<b>4</b>
Informazioni importanti .....	4
Indicazioni di sicurezza .....	4
Utilizzo conforme .....	4
Istruzioni speciali di sicurezza per l'installazione .....	4
Personale qualificato .....	4
Bassa tensione di sicurezza .....	5
Fissaggio ed installazione .....	5
Transporto .....	5
Smaltimento.....	5
Batterie e batterie ricaricabili .....	5
<b>2 Informazioni importanti</b>	<b>6</b>
Copyright .....	6
Errori od omissioni.....	6
Responsabilità .....	6
Pulizia .....	6
Precisione del display.....	6
<b>3 Installazione</b>	<b>7</b>
Requisiti sul luogo d'installazione.....	7
Materiale d'installazione .....	7
Apertura del display.....	7
Fissaggio del display .....	8
Collegamento dell'alimentazione.....	8
Collegamento del cavo Ethernet .....	9
<b>4 Informazioni importanti per la messa in servizio</b>	<b>10</b>
Interface.....	10
Dispositivi con telecomando ad infrarossi (XC6xx-xxx-x-02) .....	10
Dispositivi con interfaccia USB (XC6xx-xxx-x-03).....	10
Dispositivi con interfaccia Ethernet (XC6xx-xxx-x-05) .....	10
<b>5 Descrizione prodotto</b>	<b>11</b>
Regolazione della luminosità.....	11
Modalità di risparmio energia .....	11
<b>6 Messa in servizio e configurazione</b>	<b>12</b>
Configurazione del display .....	12
Messa in servizio e test .....	12

<b>7 Configurazione del display con telecomando a infrarossi</b>	<b>13</b>
Significato die tasti .....	13
Sostituzione della batteria .....	13
Modifica die valori visualizzati .....	14
Modifica della luminosità .....	15
<b>8 Indicazioni sulla ricerca degli errori</b>	<b>16</b>
Il display non reagisce .....	16
Nessuna ricezione del telecomando .....	16
Il telecomando non funziona correttamente .....	16
Il display non reagisce a tutti i tasti.....	16
Messa in servizio e test .....	16
<b>9 Dati tecnici</b>	<b>17</b>
<b>10 SafetyDisplayConfigurator</b>	<b>18</b>
Installazione.....	18
Requisiti di sistema .....	18
Procedere con l'installazione .....	18
Deinstallazione .....	19
Configurazione del display .....	20
Collegamento del display .....	20
Concetto operativo .....	20
Modo di configurazione .....	21
Interfaccia .....	21
Selezionare display .....	22
Impostare la rete .....	24
Definire il display .....	25
Luminosità .....	26
Modo risparmio energia.....	27
Impostare i valori .....	27
Terminare la configurazione.....	28
Collegamento Bluetooth .....	29
Installazione .....	29
Accoppiamento in Windows 10 .....	29
Risoluzione dei problemi .....	33
<b>11 Servizio e supporto</b>	<b>34</b>

## 1 Avvertenze sulla sicurezza

### Informazioni importanti

Leggere attentamente la presente istruzioni di servizio prima dell'installazione. All'interno delle istruzioni vengono riportate importanti indicazioni inerenti l'utilizzo, la sicurezza e la manutenzione del dispositivo. In questo modo è assicurata la Sua protezione e eventuali danni al dispositivo.

Durante l'intero ciclo di vita del display, tenere le presenti istruzioni di servizio disponibili al personale che lo utilizza. Nel caso il display venga ceduto a terzi, occorre necessariamente consegnare anche le istruzioni. Le istruzioni di servizio è da considerare parte integrante del dispositivo.

Il costruttore non risponde per tutte le indicazioni non osservate nella presente istruzione di servizio.

### Indicazioni di sicurezza

Queste istruzioni di servizio contengono indicazioni sulla Vostra sicurezza personale e indicazioni utili ad evitare danni materiali. Le indicazioni di sicurezza vengono evidenziate da un segnale triangolare di pericolo e hanno il seguente significato:

**PERICOLO!**

La non osservanza di questa indicazione può essere causa di morte o infortuni gravi.

**PERICOLO!**

La non osservanza di questa indicazione può essere causa di morte o infortuni gravi.

**ATTENZIONE!**

La non osservanza di questa indicazione può essere causa lievi infortuni o danni materiali.

### Utilizzo conforme

Il dispositivo può essere utilizzato solo nei limiti specificati nei dati tecnici.

Durante la progettazione, installazione, messa in servizio e manutenzione del dispositivo deve essere rispettate le normative correnti sulla sicurezza.

L'utilizzo sicuro è presupposto di un corretto trasporto, immagazzinamento, installazione, montaggio e utilizzo del dispositivo.

### Istruzioni speciali di sicurezza per l'installazione

**ATTENZIONE!**

Chiudere bene il dispositivo dopo la messa in servizio.

La chiave per la chiusura del dispositivo è inclusa nel kit di montaggio.

### Personale qualificato

Queste istruzioni di servizio sono indicate per personale correttamente istruito sugli standard di sicurezza elettronica.

Durante l'utilizzo del dispositivo, all'interno vi sono degli elementi sotto tensione. Per questo motivo, l'installazione e manutenzione del dispositivo è permesso esclusivamente a personale qualificato in osservazione degli standard di sicurezza correnti.

Per motivi di sicurezza e mantenimento delle documentate caratteristiche del dispositivo, riparazioni e sostituzioni di componenti possono essere eseguite esclusivamente dal costruttore o da personale autorizzato.

### Bassa tensione di sicurezza

Il dispositivo è alimentato da alimentatore a 12 V.

Al display non è collegato alcun interruttore. Dando alimentazione il dispositivo è immediatamente in funzione.

### Fissaggio ed installazione

Le possibilità di fissaggio sono così concepite da assicurare una corretta e sicura applicazione del dispositivo. L'utilizzatore si deve assicurare che il materiale utilizzato per il fissaggio corrisponda per caratteristiche tecniche alle condizioni del supporto sul quale verrà fissato.

Durante l'installazione, prego rispettare le normative nazionali o regionali vigenti.

### Transporto

Il display deve essere trasportato in condizioni asciutte. Possibilmente nell'imballo originale. La temperatura di trasporto deve essere tra  $-40\text{ }^{\circ}\text{C}$  e  $+70\text{ }^{\circ}\text{C}$ . Variazioni di temperatura nell'arco di un'ora più grandi di  $20\text{ }^{\circ}\text{C}$  non sono ammesse.

### Smaltimento

I dispositivi sono costituiti da materiali a bassa emissione nociva e per questo motivo riciclabili. Per un riciclo corretto prego far riferimento a società certificate. Le attività di riciclo del materiale devono corrispondere alle normative vigenti locali.

### Batterie e batterie ricaricabili



Come utilizzatore è obbligato a restituire tutte le batterie che hanno raggiunto il fine vita. Uno smaltimento nei rifiuti di casa non è consentito!

Batterie con elementi dannosi per l'ambiente sono contrassegnate dai simboli indicati a fianco, che indicano il divieto allo smaltimento nei rifiuti di casa. Le indicazioni sui materiali utilizzati, sono: Cd = Cadmio, Hg = Mercurio, Pb = Piombo (Simbologia è presente p.e. sulla batteria al di sotto del simbolo riportato qui a fianco).



Le batterie utilizzate possono essere smaltite presso i centri di raccolta del comune o consegnate in tutti i posti in cui vengono vendute le batterie.

In questo modo rispetto le norme vigenti in materia e aiuta allo stesso tempo l'ambiente.

---

## 2 Informazioni importanti

---

### Copyright

Questa documentazione è protetta dal diritto d'autore. Tutti i diritti sono riservati.

Nessuna parte di questa documentazione può essere tradotta, in una qualsiasi forma stampata, fotocopiata o con altri sistemi riprodotta anche tramite l'utilizzo di sistemi elettronici per successiva distribuzione senza il consenso scritto da parte di Siebert Industrieelektronik GmbH.

Siebert<sup>®</sup>, LRD<sup>®</sup> e XC-Board<sup>®</sup> sono marchi registrati da parte di Siebert Industrieelektronik GmbH. Nel caso in cui vi fossero nella presente documentazione, prodotti o nomi di società esterne, i relativi marchi sono proprietari delle società a loro attribuibili.

### Errori od omissioni

Questa documentazione è stata realizzata con grande attenzione. Per eventuali errori non possiamo essere ritenuti responsabili. Correzioni, consigli di miglioramento, critiche e osservazioni sono in ogni momento ben accettate. Prego scrivere a: [redaktion@siebert-group.com](mailto:redaktion@siebert-group.com)

### Responsabilità

Ci riserviamo di modificare i nostri prodotti e i relativi dati tecnici. I dati tecnici indicati servono solo ed esclusivamente alla descrizione del prodotto. Non devono essere intesi come proprietà garantite in termine legale.

### Pulizia

Per la pulizia del vetro frontale utilizzare un panno non graffiante. Non premere sulla parte frontale durante la pulizia.

Il dispositivo non può essere sottoposto a pulizia tramite vapore.

### Precisione del display

I campi che avete dato la proprietà 'incremento automatico' durante la configurazione con il 'SafetyDisplayConfigurator' vengono incrementati di uno ogni giorno intorno alla mezzanotte. Questo è tipicamente il contatore per i giorni senza incidenti.

Questa funzione richiede che il display venga azionato 24 ore su 24. In caso di mancanza di corrente, il tempo di conteggio automatico sarà spostato da questo tempo di inattività.

Ogni volta che si effettua una modifica con il 'SafetyDisplayConfigurator', l'orario verrà resettato a mezzanotte.

### 3 Installazione

#### Requisiti sul luogo d'installazione

Il display è previsto per fissaggio a muro. La parete sulla quale andrà fissato il display deve essere piano e senza dislivelli. Il muro deve sopportare il peso del display.



#### ATTENZIONE!

Nel caso in cui la parete non è perfettamente in piano, durante la fase di avvvitamento, la custodia del display potrebbe piegarsi e di conseguenza danneggiarsi.

#### Materiale d'installazione

Nella fornitura sono compresi tasselli e viti di fissaggio.

#### Apertura del display



Il display deve essere aperto per l'installazione e il collegamento all'alimentazione.

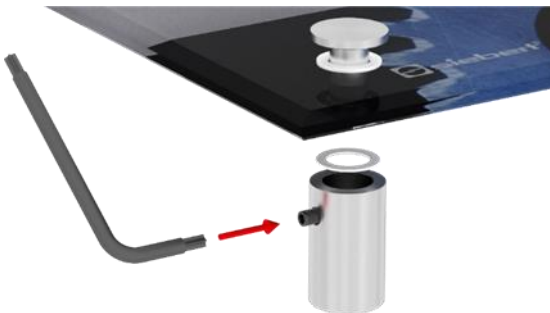

Alla consegna, gli elementi di fissaggio sono montati sul vetro frontale.

Allentare le viti con la chiave a brugola fornita e rimuovere i dispositivi di fissaggio. Prestare particolare attenzione ai dischi di plastica utilizzati per proteggere il vetro.



#### ATTENZIONE!

Fare attenzione a non danneggiare il vetro per evitare che una volta fissato a parete, cada per terra..

## Fissaggio del display

Il cavo per l'alimentazione (e il cavo Ethernet per i dispositivi con interfaccia Ethernet) entra attraverso i fori passanti nella parte posteriore dell'alloggiamento o sul bordo inferiore del dispositivo.

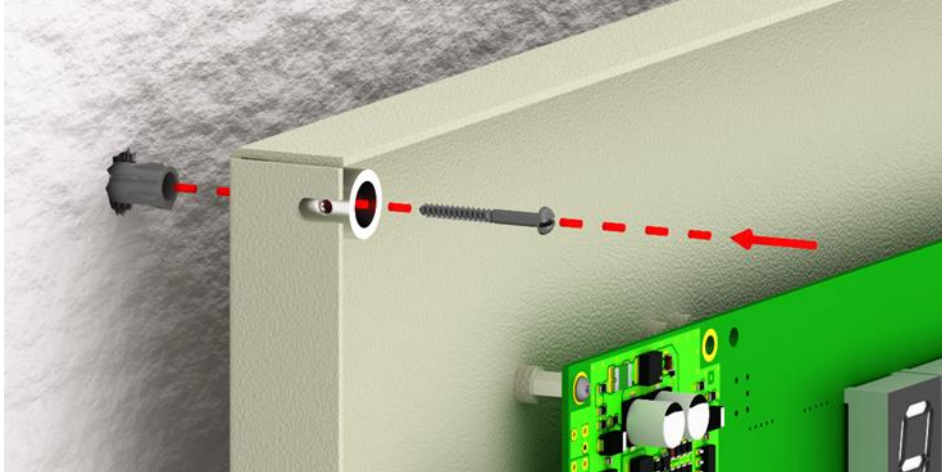

Fissare il dispositivo alla parete utilizzando i fori di montaggio con viti e tasselli adeguati. I supporti del pannello frontale sono avvitati secondo la seguente illustrazione. Accertarsi che le viti siano rivolte verso l'esterno, altrimenti non sarà più possibile fissare la lastra di vetro in un secondo momento.

## Collegamento dell'alimentazione

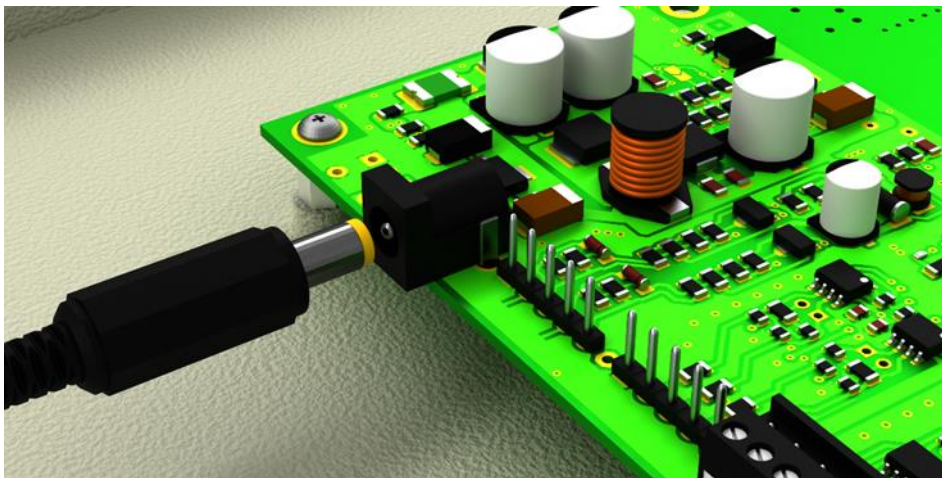

Dopo aver montato il dispositivo a parete, collegare il cavo per l'alimentazione. Sul circuito stampato è presente un jack. Non appena l'adattatore di rete viene inserito nella presa da 230 V, il display si accende.

Dopo l'accensione, un LED rosso sulla scheda del circuito lampeggia per circa 30 secondi.

Alla prima accensione, si accendono tutti i numeri. A seconda della versione del dispositivo e dopo aver eseguito la configurazione i punti decimali si illumineranno all'accensione.



### **Collegamento del cavo Ethernet**

Si applica solo ai display con interfaccia Ethernet (XC6xx-xxx-x-05).

I display con interfaccia Ethernet devono essere collegati con un cavo Ethernet Cat. 5 o superiore. I PC o laptop attuali rilevano automaticamente il tipo di cavo.

Nel caso in cui il display venga collegato con componenti di rete meno recenti, occorre utilizzare i seguenti cavi:

- Per il collegamento diretto al PC o laptop utilizzare un cavo Ethernet incrociato Cat. 5 o superiore
- Per il collegamento del PC o laptop mediante uno switch di rete, utilizzare un cavo patch Ethernet Cat. 5.

---

## 4 Informazioni importanti per la messa in servizio

---

I display per la sicurezza della serie XC610 possono essere configurati e gestiti tramite varie interfacce. Oltre a un PC o laptop, a seconda dell'interfaccia del display, sono necessari ulteriori strumenti di configurazione / funzionamento.

### Interface

Nei dispositivi della serie XC610 sono disponibili le seguenti interfacce:

Sigla	Interfaccia
XC610-xxx-x-02	Telecomando ad infrarossi
XC610-xxx-x-03	USB (Tipo C)
XC610-xxx-x-05	Ethernet (RJ45)

La configurazione e la modifica dei valori avviene tramite il programma Windows incluso 'SafetyDisplayConfigurator' (eccezione: display con telecomando a infrarossi).

### Dispositivi con telecomando ad infrarossi (XC6xx-xxx-x-02)

Per i display con telecomando ad infrarossi, non è necessario alcun software per PC. L'operazione viene eseguita con il telecomando, incluso nella fornitura.

### Dispositivi con interfaccia USB (XC6xx-xxx-x-03)

La configurazione e la modifica dei valori avviene tramite l'interfaccia USB. Nella fornitura è compreso un cavo USB adatto (USB Tipo C su USB Tipo A).

Il connettore USB tipo C si trova in basso a sinistra del display.

### Dispositivi con interfaccia Ethernet (XC6xx-xxx-x-05)

La configurazione e la modifica dei valori avviene tramite un cavo Ethernet. Tutti i parametri (Indirizzi di rete, protocolli, ecc.) vengono modificati tramite il Software 'SafetyDisplayConfigurator'.

V. capitolo 'Collegamento del cavo Ethernet'.

## 5 Descrizione prodotto

La figura seguente mostra il display in uno stato operativo.



L'ambito delle informazioni è costituito dai seguenti parametri che vengono assegnati ai vari campi in base alla grafica frontale.

- Giorni senza infortuni
- Numero di infortuni
- Record giorni senza infortuni
- Giorni di lavoro persi
- Campi definiti dall'utente. Campi da 1 fino a 6

È possibile inserire un numero fisso per ciascun valore caratteristico. In alternativa, è possibile abilitare la funzione automatica che assicurerà che a mezzanotte il campo aumenti di uno il valore. Per fare ciò, il display deve essere acceso.

In oltre le seguenti informazioni possono essere visualizzate secondo gli accordi:

- Ora corrente in formato HH:MM
- Data attuale nel formato GG.MM, GG.MM.AA o GG.MM.AAAA
- Temperatura e umidità dell'aria con sensore aggiuntivo

### Regolazione della luminosità

La luminosità dei LED può essere regolata manualmente in base alla luminosità ambientale.

In alternativa, il controllo automatico della luminosità può essere attivato con il programma di configurazione 'SafetyDisplayConfigurator' (non si applica ai display con telecomando a infrarossi (XC6xx-xxx-x-02)). Il display regola automaticamente la luminosità in base alla luminosità ambientale. Con una luminosità ambientale inferiore, ad esempio con cielo nuvoloso o di notte, il display si oscura automaticamente per impedire, tra le altre cose, effetti di abbagliamento. Ad alta luminosità ambientale, il display aumenta la luminosità per una migliore leggibilità.

### Modalità di risparmio energia

Con il programma di configurazione 'SafetyDisplayConfigurator' è possibile attivare la modalità di risparmio energetico (non applicabile ai display con telecomando a infrarossi (XC6xx-xxx-x-02)).

In questa modalità, tutti i LED vengono automaticamente oscurati a un orario definito dall'utente e quindi riattivati in un secondo momento. Durante questa modalità, un punto decimale lampeggia ogni 30 secondi.

Pertanto, il consumo di energia durante il periodo in cui il display non viene letto, ad esempio di notte, è notevolmente ridotto.

---

## 6 Messa in servizio e configurazione

---

### Configurazione del display

Non valido per dispositivi con telecomando ad infrarossi (XC6xx-xxx-x-02).

La configurazione del display avviene esclusivamente con il software Windows "Siebert SafetyDisplayConfigurator".

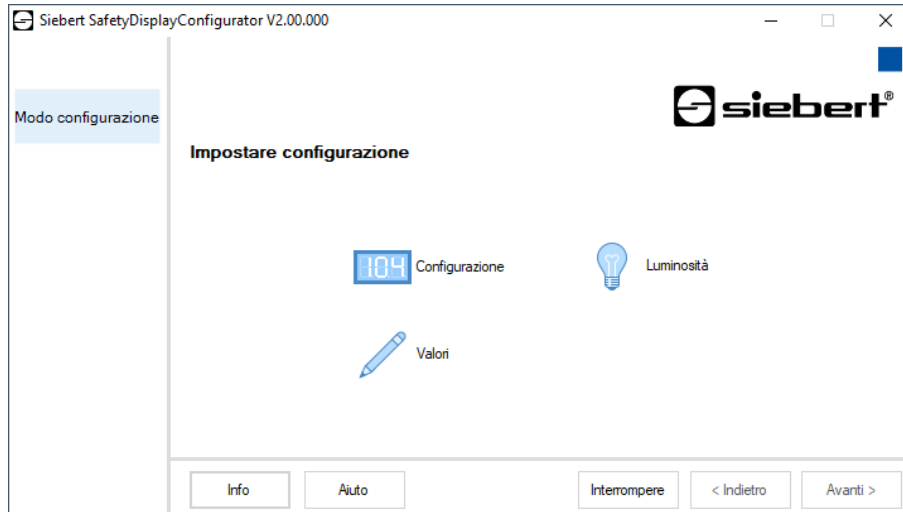

I passaggi richiesti per la configurazione sono descritti in dettaglio nella documentazione del programma 'SafetyDisplayConfigurator'.

Dopo aver completato con successo la configurazione, il software è necessario solo per ripristinare i giorni senza incidenti in caso di incidente.

### Messa in servizio e test

Prima di chiudere il display verificare il funzionamento dello stesso.

## 7 Configurazione del display con telecomando a infrarossi

Questa istruzioni di servizio descrive l'utilizzo dei dispositivi della serie XC600 con telecomando ad infrarossi.

Avvertenza: nei display con ulteriori campi non numerici (p.e. campi testo, data/ora o Temperatura) possono essere comandati col telecomando esclusivamente i campi numerici.

Le indicazioni sul montaggio, collegamenti elettrici e l'utilizzo sicuro si trovano nelle istruzioni di servizio dei dispositivi della serie XC600. Queste sono disponibili nel CD forniti insieme ai display. Sono disponibili anche sul sito [www.siebert-group.com](http://www.siebert-group.com).

Col telecomando possono essere eseguite le seguenti operazioni:

- 1) Scelta di un campo numerico.
- 2) Modifica del numero visualizzato nel campo selezionato.  
Il numero può essere impostato direttamente sul tastierino numerico o con i tasti **VOL +/-** passo di una cifra. L'inserimento di virgole o numeri negativi non è possibile.
- 3) Impostare la luminosità.

### Significato die tasti



- Tasto **TV**  
Impostare il corretto utilizzo
- Tasto **INF**  
Visualizzare il campo numerico attuale
- Tasto **OK**  
Iniziare/terminare l'utilizzo
- Tasti **VOL +/-**  
- Aumentare/diminuire la cifra a passo uno  
- Modificare la luminosità
- Tasti **CH +/-**  
Selezionare il campo successivo
- Tasti **NUM** (1..9)  
Comando diretto del numero sul tastierino
- Tasto **SEL**  
Scelta del campo
- Tasto **DIM**  
Impostare e modificare la luminosità

Tutti gli altri tasti non hanno una funzione

### Sostituzione della batteria

Il telecomando necessita di due normali batterie da 1,5 V tipo CR2032. Una coppia di batterie è fornita insieme al telecomando. Per poter utilizzare il telecomando occorre togliere la pellicola di protezione nel vano batteria.

Per la sostituzione delle batterie, aprire il vano batterie nella parte posteriore del telecomando. Fare attenzione nell'inserire le batterie con la polarità corretta.

## Modifica die valori visualizzati

- Per attivare il telecomando, premere il tasto **TV**.
- Premere successivamente il tasto **OK** per il comando del display.
- Premere il tasto **SEL** per attivare la modalità inserimento. Il campo attivato lampeggia lentamente.
- Con molteplici campi, passare con i tasti **CH +/-** tra i vari campi.
- Inserire il nuovo numero con i tasti del tastierino numerico **1...9**. Nel momento in cui viene modificato il valore, si modifica la frequenza di lampeggio. In alternativa possono essere utilizzati i tasti **VOL +/-** per modificare il numero al passo di una cifra.
- Disattivare il telecomando premendo il tasto **OK**. I valori vengono a questo memorizzati e il display effettua un riavvio.



Durante l'inserimento, con il tasto **INF** viene visualizzato il numero di canale del campo corrispondente. Questo numero viene visualizzato nel campo a sinistra con luminosità variabile. Premendo nuovamente il tasto **INF** si ritorna nella modalità modifica.

## Modifica della luminosità

- Per attivare il telecomando, premere il tasto **TV**.
- Premere successivamente il tasto **OK** per il comando del display.
- Premere il tasto **DIM** per modificare la luminosità.
- La luminosità del display è impostata sul valore predefinito. Se la luminosità precedente corrisponde al valore standard, non si vedranno modifiche nella luminosità.
- Aumentare o diminuire la luminosità con i tasti **VOL +/-**.
- Disattivare il telecomando premendo il tasto **OK**. La luminosità impostata viene a questo memorizzata e il display effettua un riavvio.



---

## **8 Indicazioni sulla ricerca degli errori**

---

### **Il display non reagisce**

Il display è spento.

Verificare l'alimentazione. Subito dopo aver dato alimentazione si accende un led sulla scheda di comando. Dopo qualche secondo il led si spegne.

### **Nessuna ricezione del telecomando**

- La distanza tra il display e il telecomando è eccessiva. Avvicinarsi con il telecomando al display. La distanza massima dipende da varie condizioni ambientali, come p.e. la luminosità ambientale. La distanza minima è di circa due metri.
- Ci sono ostacoli tra il display ed il telecomando.
- Il sensore del display è sotto la luce diretta del sole. Spegnerne il display e riprovare il funzionamento.

### **Il telecomando non funziona correttamente**

Le batterie del telecomando sono esaurite o inserite non correttamente.

Controllo: premendo un tasto non si accende alcun led sul telecomando.

### **Il display non reagisce a tutti i tasti**

Scelta della modalità di comando non corretta. Il telecomando si deve trovare nella modalità TV. Premendo qualsiasi tasto si deve accendere il led vicino al tasto .

### **Messa in servizio e test**

Prima di chiudere il display verificare il funzionamento dello stesso.



## 9 Dati tecnici

La seguente figura mostra le misure della custodia e i fori per il fissaggio.

A seconda della versione presa USB o foro 16.

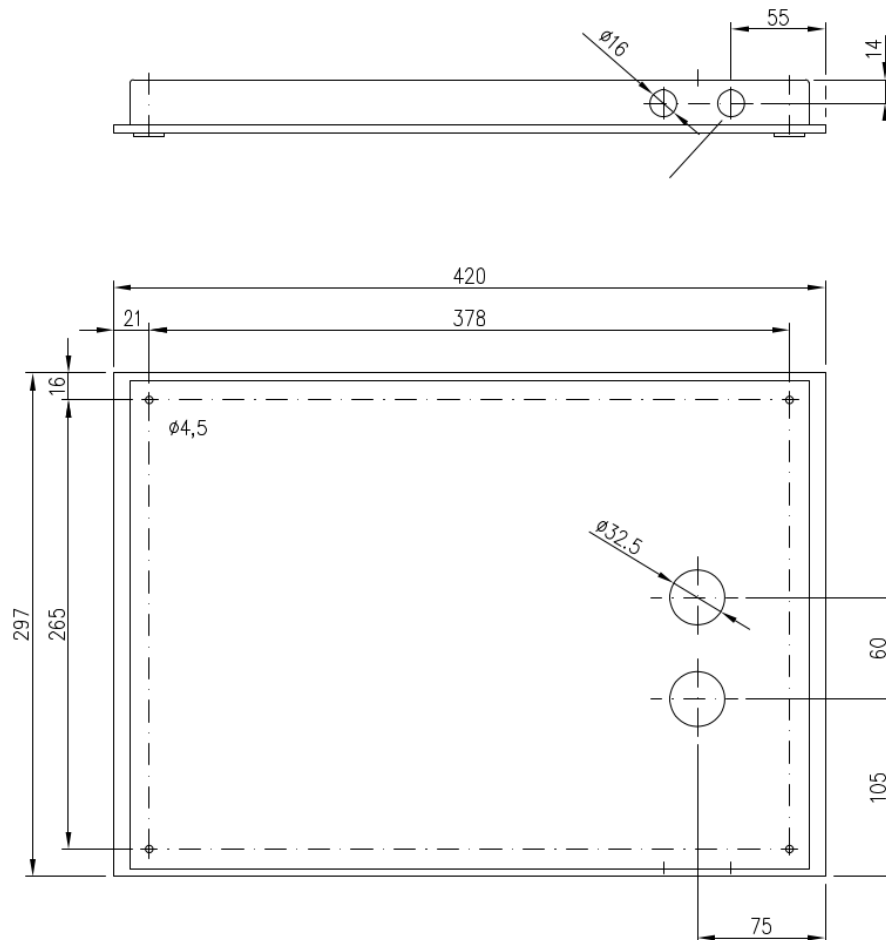

### Serie XC610

Dimensioni (L x A x P)	420 x 297 x 33 mm
Dimensioni (L x A x P) con collegamento Ethernet	420 x 297 x 41 mm
Altezza carattere LED	25 mm
Alimentazione	100...240 V AC, 50/60 Hz
Assorbimento	25 W max.
Grado di protezione	IP40
Peso	ca. 4 kg
Temperatura di servizio	0...40 °C
Temperatura di immagazzinamento	-25...85 °C

---

## 10 SafetyDisplayConfigurator

---

### Installazione

#### Requisiti di sistema

Con il 'SafetyDisplayConfigurator' di Siebert i display vengono parametrizzati tramite PC. Il PC deve soddisfare i seguenti requisiti minimi di sistema:

Sistema Operativo Windows 10

Processore 1GHz o maggiore

RAM 2 GB o maggiore

Risoluzione VGA (800 x 600 Pixel) o maggiore

Varie .NET Framework 4

Diritti di amministratore durante l'installazione

Accesso alla rete (a seconda del tipo di display)

Interfaccia seriale RS232 o convertitore corrispondente (a seconda del tipo di display)

Bluetooth (opzionale, a seconda del tipo di display)

#### Procedere con l'installazione

Avviare il programma di installazione 'SafetyDisplayConfiguratorSetup-x\_xx\_xxx.exe' dal supporto dati in dotazione.

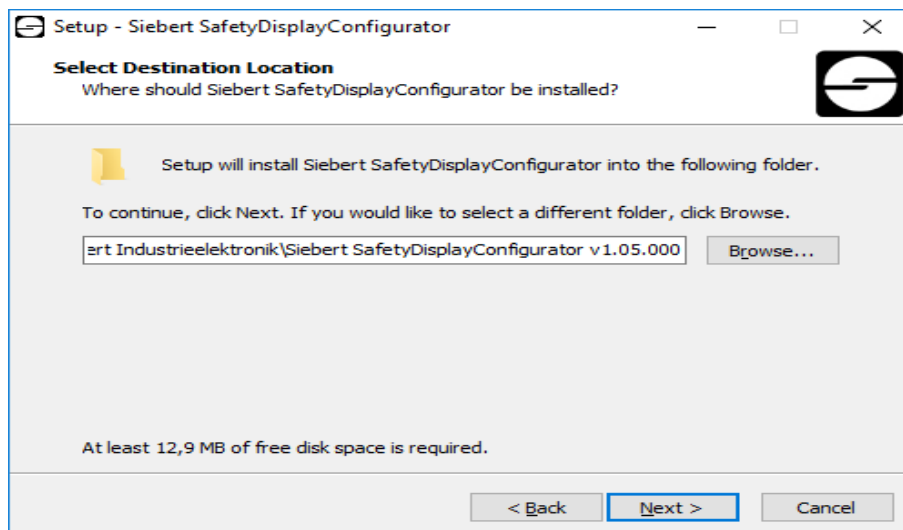

L'installazione del 'Siebert SafetyDisplayConfigurator' viene avviata.

Durante l'installazione è richiesto l'intervento solo nel caso in cui si volesse salvare il programma in una directory differente. In questo caso selezionare la destinazione desiderata.

Dopo una corretta installazione, è possibile richiamare il software tramite il menu Start. Per fare questo, fare clic su Start> Siebert> SafetyDisplayConfigurator x\_xx\_xxx.

## Deinstallazione

Per disinstallare il 'Siebert SafetyDisplayConfigurator', aprire 'Programmi e funzionalità' tramite le impostazioni di Windows.

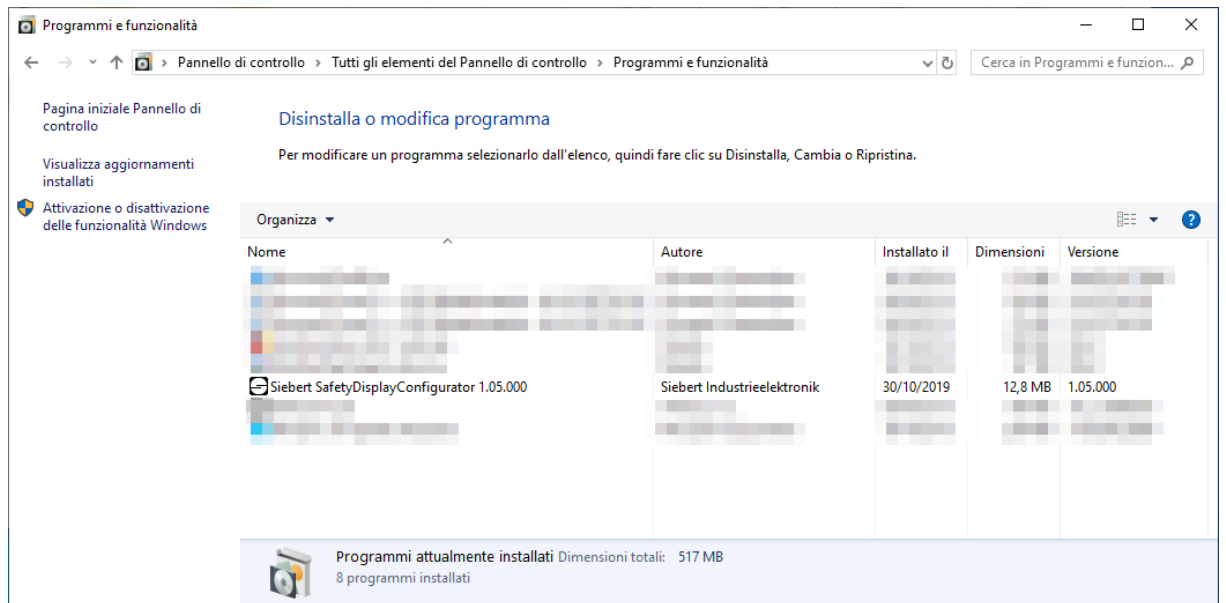

Selezionare 'Siebert SafetyDisplayConfigurator' dall'elenco e fare clic su disinstalla.

## Configurazione del display

### Collegamento del display

Per i display di tipo ...- 03, la configurazione avviene tramite l'interfaccia USB. Un cavo adatto è incluso nella fornitura.

Per i display di tipo ...- 04, la configurazione può essere eseguita anche tramite Bluetooth.

Per la configurazione tramite Bluetooth è necessario un PC con funzionalità Bluetooth. Se il PC non ha un'interfaccia Bluetooth, è necessario un convertitore da USB a Bluetooth. Siebert offre un tale opzione. Prima di poter eseguire la configurazione tramite Bluetooth, è necessario inizializzare l'accoppiamento Bluetooth tra il PC e il display (vedere il capitolo Connessione Bluetooth).

Per i display di tipo ...- 05 con un'interfaccia Ethernet, la configurazione avviene tramite il connessione Ethernet.

Si prega di notare che per il collegamento diretto al display e PC è necessario un cavo Ethernet incrociato.

### Concetto operativo

Il display è configurato in più passaggi, attraverso i quali si viene guidati uno dopo l'altro dal Siebert SafetyDisplayConfigurator. Ogni passaggio consiste in una finestra di dialogo separata. Poiché il passaggio successivo viene chiamato solo quando tutte le voci precedenti sono corrette, un'operazione errata è quasi impossibile.

I passaggi richiesti per la configurazione sono elencati nella colonna di sinistra della finestra di dialogo. Il passaggio corrente è evidenziato a colori.

Nella riga inferiore si trovano i pulsanti con i quali è possibile navigare attraverso i diversi passaggi:



Utilizzare i pulsanti 'Avanti e Indietro' per andare al passaggio successivo o precedente.

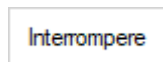

Con il pulsante 'Interrompere' è possibile terminare la configurazione in qualsiasi momento.

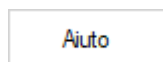

È possibile aprire questo manuale operativo tramite il pulsante 'Aiuto'.

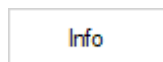

Il pulsante 'Info' mostra la versione del software.

Le finestre di dialogo per i singoli passaggi sono descritte di seguito. La sequenza dei passaggi può variare.

## Modo di configurazione

Dopo aver avviato il software, selezionare prima la modalità di configurazione.



La configurazione completa del display viene eseguita in modalità 'Configurazione'. Verranno impostati tutti i parametri necessari.

Nella modalità 'Luminosità', la luminosità del display viene modificata, tutti gli altri parametri rimangono invariati. La luminosità può anche essere regolata in un secondo momento. (vedi capitolo Luminosità).

Con la modalità 'Valori', i valori delle statistiche sulla sicurezza sul lavoro vengono modificati. La configurazione del display rimane invariata (vedi capitolo Imposta valori).

## Interfaccia

In questo passaggio si definisce l'interfaccia tramite la quale il display è collegato al PC.



Se il display è collegato al PC tramite una rete, selezionare 'Ethernet'.

Per i display collegati al PC tramite l'interfaccia seriale, tramite USB o Bluetooth, selezionare 'USB/Seriale/Bluetooth'.

### Selezionare display

Nel passaggio successivo, tutti i display collegati tramite l'interfaccia selezionata vengono automaticamente riconosciuti.

Per selezionare il display desiderato, fare doppio clic sulla riga desiderata nell'elenco dei display. Il display selezionato è identificato da una freccia verde.

Se viene riconosciuto un solo display, viene automaticamente selezionato.

#### Selezione del display con connessione seriale

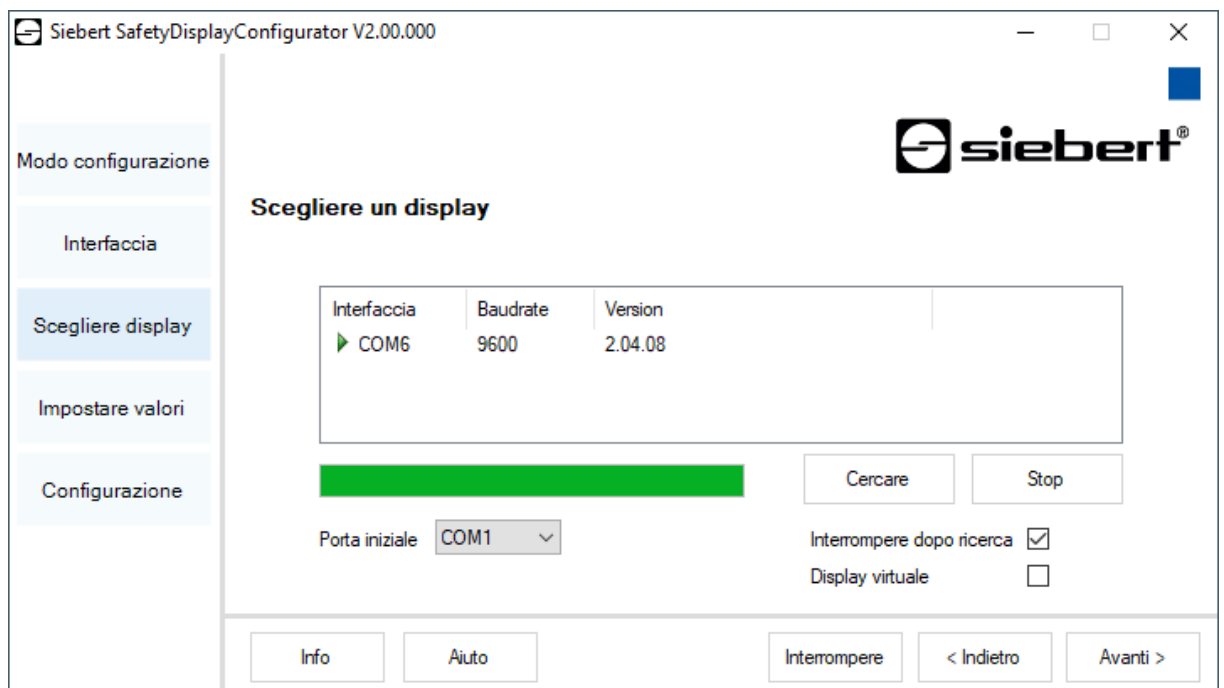

Con il pulsante 'Cercare', il riconoscimento dei display può essere riavviato in qualsiasi momento. Il pulsante 'Interrompere' termina un rilevamento già avviato.

L'elenco di selezione 'Avvia porta' mostra tutte le interfacce seriali disponibili sul PC. Ciò include anche interfacce seriali virtuali create, ad esempio, da adattatori seriali USB o interfacce Bluetooth

Il riconoscimento del display inizia con l'interfaccia selezionata. Se l'opzione 'Annulla dopo il primo riconoscimento' è attivata, il rilevamento del display viene interrotto non appena riconosciuto il primo display. I display collegati alle interfacce seriali, sui quali non è stato ancora effettuato alcun rilevamento, non vengono visualizzati nell'elenco dei display. Disattivare questa opzione se sono collegato più display e si desidera registrare tutti i display.

Attivando l'opzione 'Display virtuale', viene aggiunto un altro display alla lista dei display. Se si esegue la configurazione per questo display virtuale, la parametrizzazione viene salvata in un file.

Se si fa clic sul pulsante 'Avanti', i parametri del display selezionato vengono prima letti.

## Selezione del display con connessione Ethernet

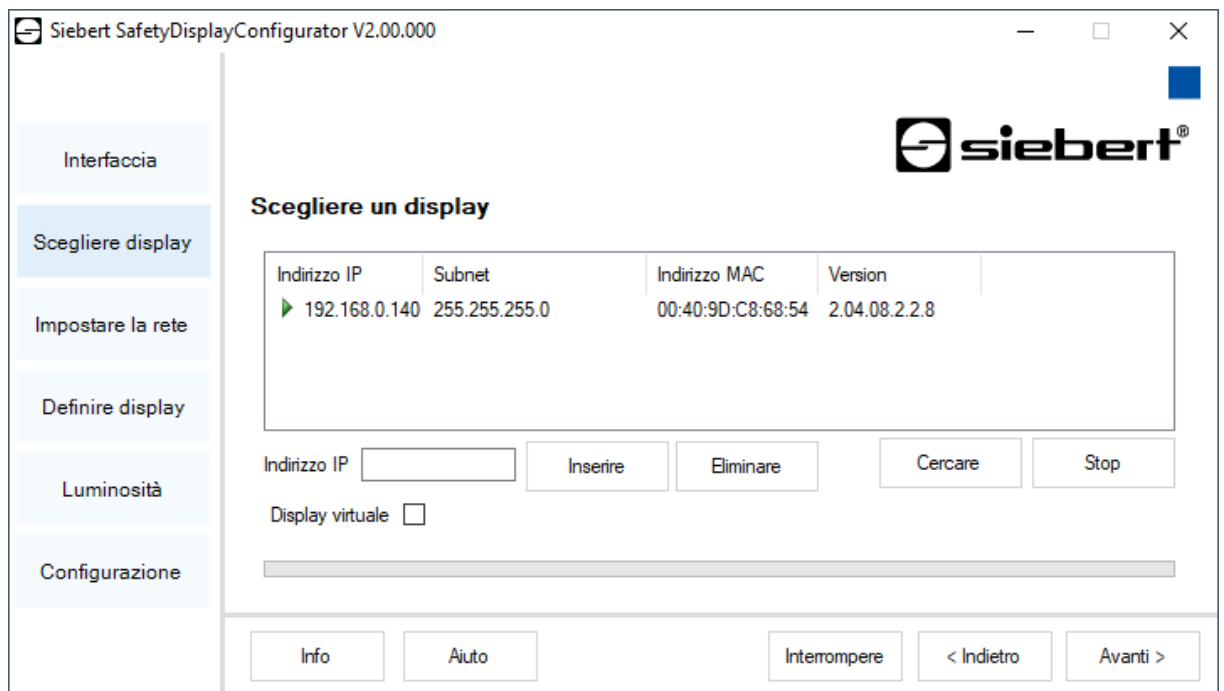

Con il pulsante 'Cerca', il riconoscimento dei display può essere riavviato in qualsiasi momento. Il pulsante 'Annulla' termina un rilevamento già avviato.

È possibile inserire manualmente l'indirizzo IP del display nel campo di immissione 'Indirizzo IP'. Quindi fare clic sul pulsante 'Aggiungi' in modo che la visualizzazione sia inclusa nell'elenco dei display.

Attivando l'opzione 'Display virtuale', viene aggiunto un altro display alla lista dei display. Se si esegue la configurazione per questo display virtuale, la parametrizzazione viene salvata in un file.

Se si fa clic sul pulsante 'Avanti', i parametri del display selezionato vengono prima letti.



### L'indirizzo IP

Assicurarsi che il PC e il display si trovino nello stesso segmento di rete. I display al di fuori del segmento di rete del PC vengono riconosciuti, ma non è possibile stabilire alcuna connessione. Se necessario, adattare l'indirizzo IP del PC all'indirizzo IP del display.

## Impostare la rete

Se il display è collegato al PC tramite una rete, è necessario impostare i parametri di rete in base ai quali il display deve essere accessibile nella rete.



Se si seleziona l'opzione 'Attiva DHCP' (Dynamic Host Configuration Protocol), il display viene automaticamente integrato nella rete esistente. Un server DHCP che trasmette l'indirizzo IP, la maschera di sottorete e il gateway del display deve essere disponibile sulla rete.

In alternativa, è possibile impostare manualmente i parametri di rete del display.

Immettere l'indirizzo di rete da visualizzare nel campo 'Indirizzo IP'. Assicurarsi che l'indirizzo non sia già occupato da un altro partecipante alla rete. In caso di dubbi, contattare l'amministratore di rete.

Immettere il numero della maschera di sottorete in 'Maschera di sottorete'. Insieme all'indirizzo IP, questo numero indica il segmento di rete a cui appartiene il display.

Di solito i valori 0 e 255 vengono utilizzati per le subnet mask standard, ad esempio 255.255.255.0.

Immettere l'indirizzo IP del router IP che si trova nello stesso segmento di rete in 'Gateway'. Questa voce è necessaria solo se esiste un gateway di questo tipo e il display deve comunicare attraverso i confini del segmento di rete in cui si trova.



## Definire il display

In questo passaggio, viene definita la visualizzazione delle informazioni.

Viene determinato in quale riga viene visualizzato il valore e come deve essere aggiornato.

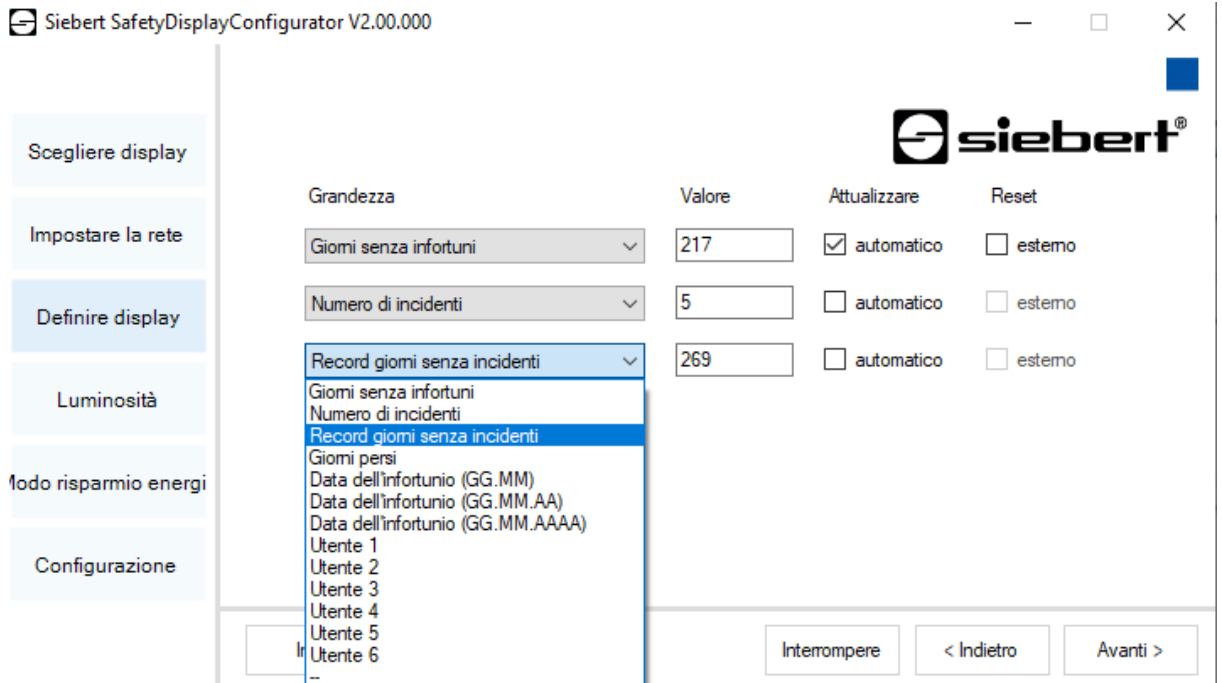

Grandezza	Valore	Attualizzare	Reset
Giorni senza infortuni	217	<input checked="" type="checkbox"/> automatico	<input type="checkbox"/> esterno
Numero di incidenti	5	<input type="checkbox"/> automatico	<input type="checkbox"/> esterno
Record giorni senza incidenti	269	<input type="checkbox"/> automatico	<input type="checkbox"/> esterno

Nella colonna 'Dimensioni' si determina quale valore delle statistiche sulla sicurezza sul lavoro deve essere visualizzato nella riga corrispondente del display. Se nessuno dei nomi è idoneo, selezionare 'Utente 1' o 'Utente 2'.

Nella colonna 'Valori' si definiscono i valori numerici visualizzati nella riga corrispondente del display.

Nella colonna 'Aggiorna', utilizza l'opzione 'Automatico' per selezionare un'aggiunta automatica di +1 giorno alle ore 0.00. Questo significa che il valore viene aumentato di uno. Se il valore deve essere modificato manualmente, l'opzione 'automatico' non deve essere attivata. I valori impostati manualmente rimangono invariati fino a quando non viene apportata una modifica con il 'SafetyDisplayConfigurator'.

## Luminosità

In questo passaggio si imposta la luminosità del display.

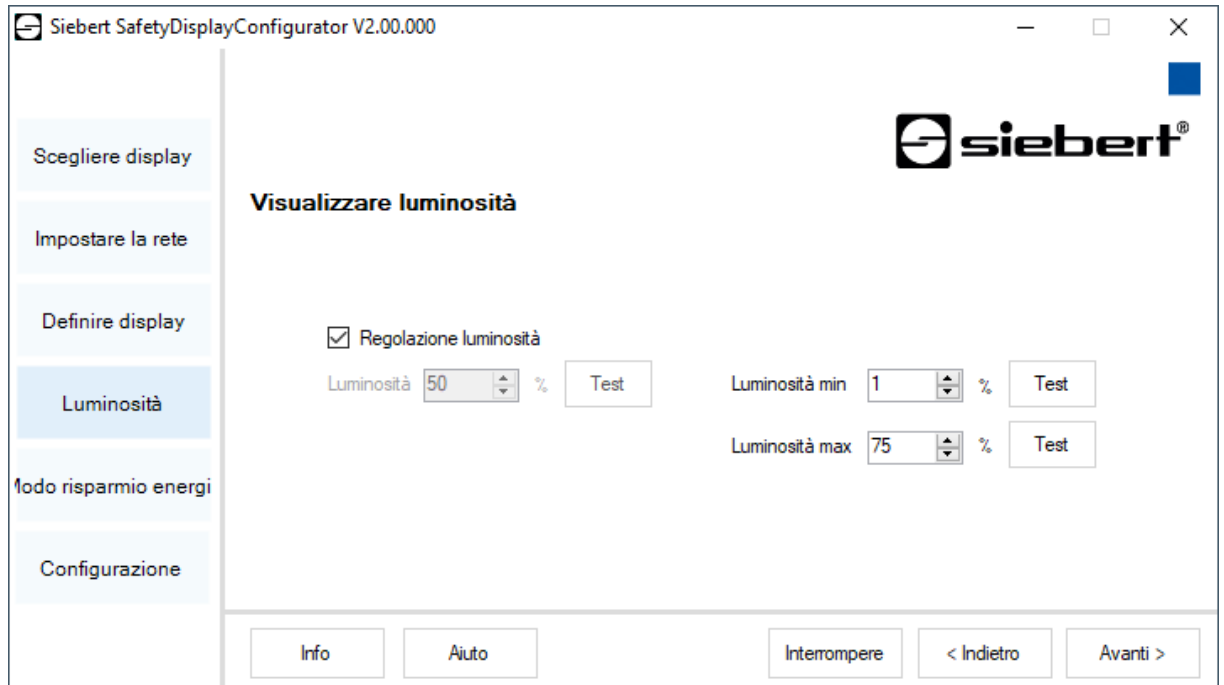

È possibile impostare la luminosità statica del display utilizzando il campo di input 'Luminosità'.

Il display si illumina quindi costantemente con il valore impostato.

Se il display ha un sensore di luminosità, è possibile attivarlo utilizzando l'opzione 'Controllo luminosità'. A seconda della luminosità ambientale, la luminosità del display varia tra 'Min. Luminosità' e 'Max. Luminosità'. Poiché i LED del display sono più luminosi se l'ambiente è molto luminoso, viene sempre assicurata un'ottima leggibilità del display.



### Sensore di luminosità automatico

Se il display non ha un sensore di luminosità, la funzione non è supportata.

Fare clic sul pulsante 'Test' corrispondente per testare i valori di luminosità impostati sul display.

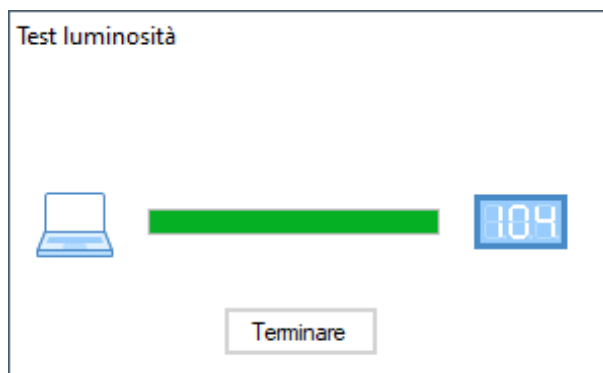

Viene visualizzata la finestra di dialogo 'Test luminosità' e la luminosità del display viene impostata sui valori definiti.

Quindi fare clic sul pulsante 'Fine' per completare il test. Le impostazioni originali vengono ripristinate sul display.

## Modo risparmio energia



A questo punto la modalità di risparmio energetico può essere attivata e disattivata. Quando viene attivata la modalità di risparmio energetico, il display viene oscurato per il periodo di tempo definito. Ciò significa che il display a LED viene spento in un determinato momento e riacceso in un determinato momento.

## Impostare i valori

Questo passaggio consente di modificare i valori del display senza modificare la configurazione.

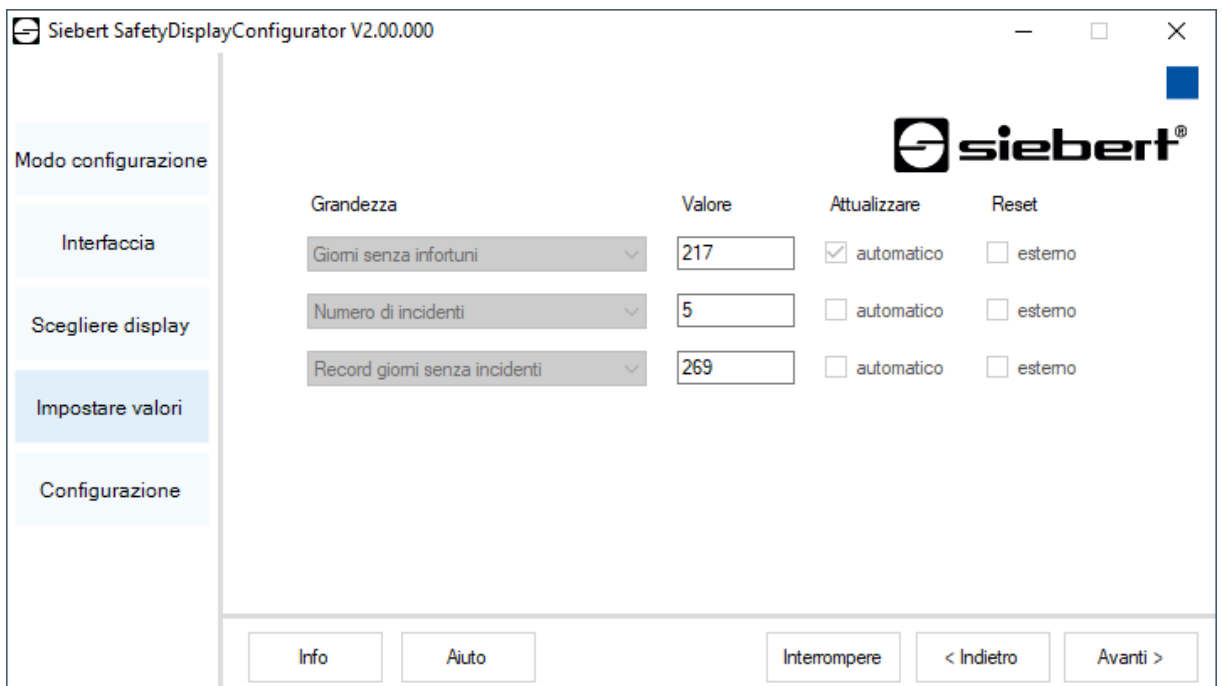

Grandezza	Valore	Attualizzare	Reset
Giorni senza infortuni	217	<input checked="" type="checkbox"/> automatico	<input type="checkbox"/> esterno
Numero di incidenti	5	<input type="checkbox"/> automatico	<input type="checkbox"/> esterno
Record giorni senza incidenti	269	<input type="checkbox"/> automatico	<input type="checkbox"/> esterno

Le informazioni e il loro comportamento (conteggio automatico) vengono mostrati nelle colonne 'Dimensioni' e 'Aggiorna'.

I valori numerici attualmente visualizzati possono essere visualizzati nella colonna 'Valori'. Quest'ultimi possono essere modificati.

## Terminare la configurazione

Con questo passaggio si trasferiscono le impostazioni precedentemente definite per la visualizzazione.

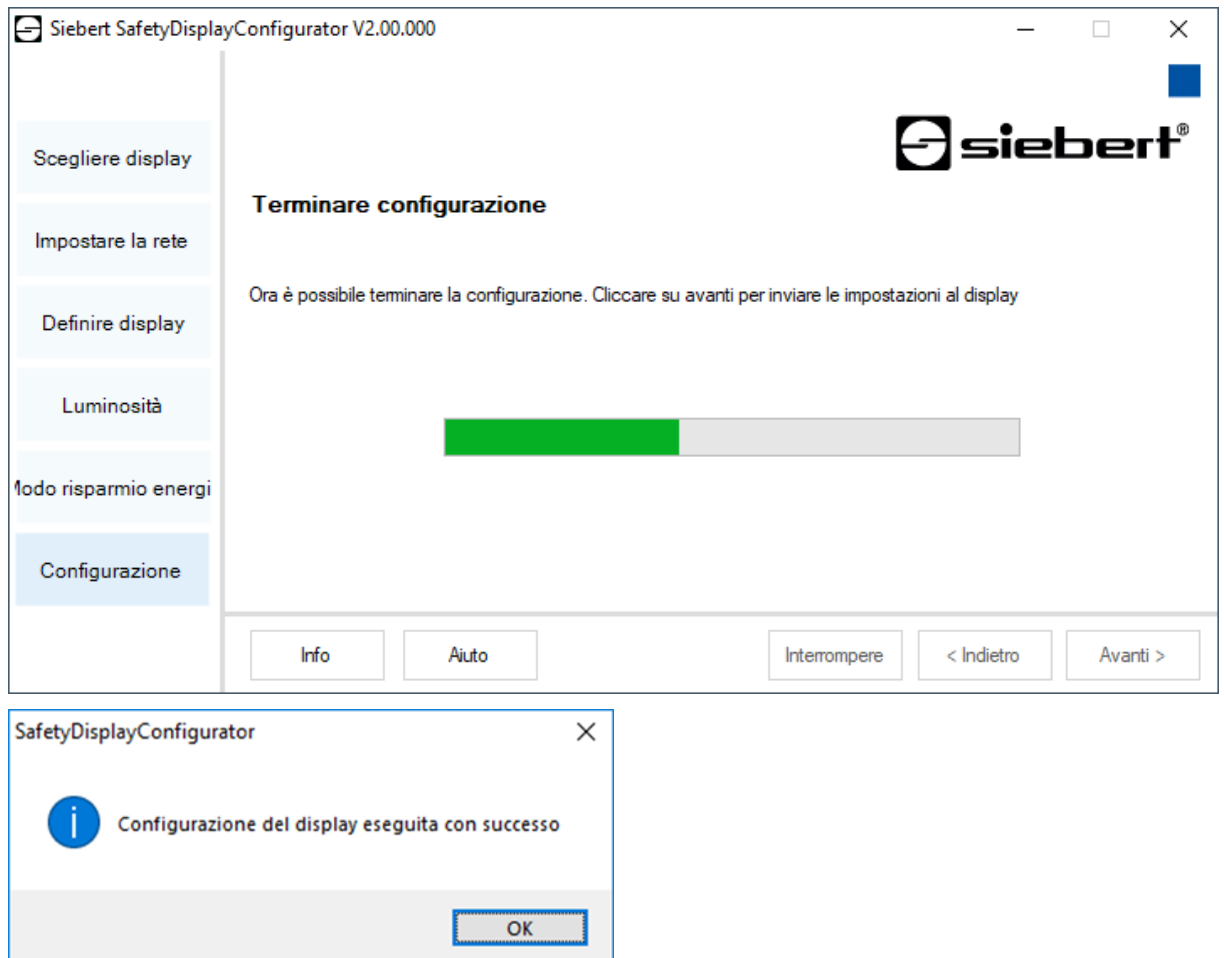

Fare clic sul pulsante 'Avanti' per avviare il trasferimento della configurazione. Dopo che il display è stato configurato correttamente, viene visualizzata la finestra di dialogo mostrata.

Se si fa clic su 'OK', 'SafetyDisplayConfigurator' viene terminato e il display viene configurato correttamente.

Se è stato configurato un display virtuale, le impostazioni vengono salvate in un file di configurazione e il percorso di archiviazione viene visualizzato in una finestra di dialogo.

## Collegamento Bluetooth

Per i display del tipo ...-04, la configurazione può essere effettuata anche via Bluetooth.

L'installazione Bluetooth e la connessione ad un display Siebert sono descritti a titolo di esempio.

Il prerequisito è che l'adattatore USB Bluetooth sia gestito con i driver standard di Windows e non è necessario alcun software driver aggiuntivo. Se l'adattatore USB Bluetooth richiede driver speciali, consultare la documentazione per l'adattatore.

### Installazione

Collegare l'adattatore USB Bluetooth a una porta USB libera sul PC e attendere che Windows rilevi automaticamente l'hardware. Dopo il messaggio 'Il dispositivo è stato installato e ora può essere utilizzato', nella barra delle applicazioni viene visualizzato il simbolo Bluetooth.

Dopo aver installato correttamente l'adattatore USB Bluetooth, è necessario stabilire la connessione tra il modulo Bluetooth del display e l'adattatore USB Bluetooth.

L'accoppiamento è obbligatorio in modo che 'SafetyDisplayConfigurator' sia collegato tramite una porta COM virtuale.

### Accoppiamento in Windows 10

#### Stabilire l'accoppiamento

Apri le impostazioni di Windows (ad es. tasto Windows + i) e selezionare la voce 'Dispositivi'.

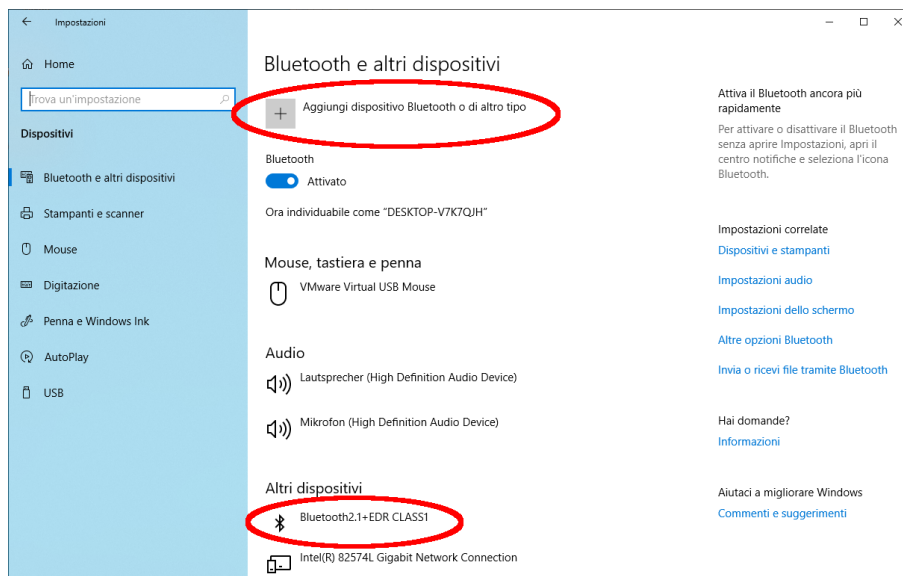

Troverete il vostro adattatore Bluetooth in 'Dispositivi aggiuntivi'.

Per stabilire la connessione tra l'adattatore Bluetooth e il display Siebert, fare clic su 'Aggiungi Bluetooth o altro dispositivo'.

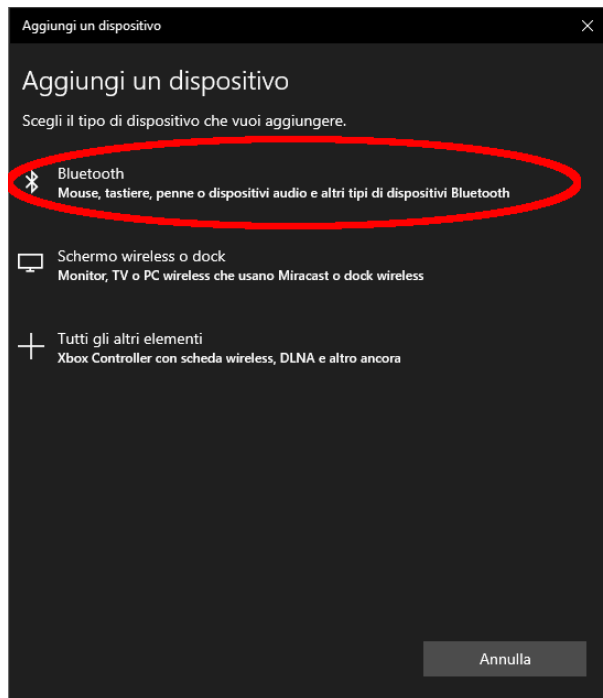

Selezionare 'Bluetooth' in 'Aggiungi dispositivo'. Windows quindi cercherà e visualizzerà i dispositivi Bluetooth.

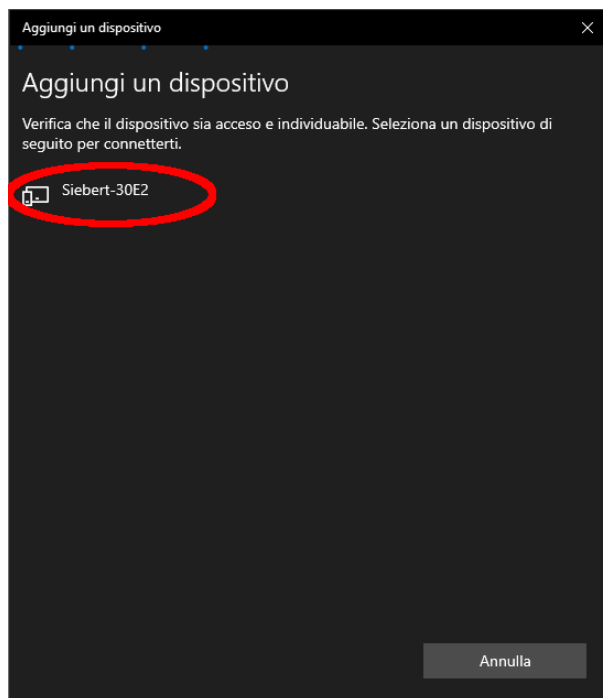

Selezionare il dispositivo Siebert-xxxx. Diversi display si distinguono in base alle ultime quattro cifre dell'ID Bluetooth (xxxx).

### Verificare l'accoppiamento

Aprire le impostazioni di Windows (ad es. tasto Windows + i) e selezionare la voce 'Dispositivi'.

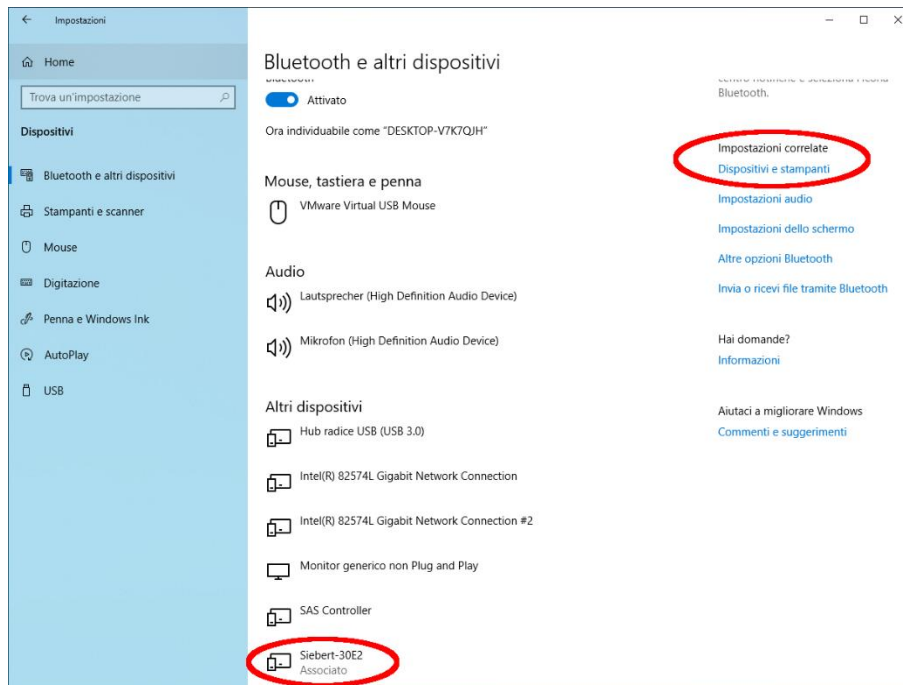

Il display accoppiato appare sotto 'Altri dispositivi'.

Il display utilizza il profilo Bluetooth 'Dispositivo porta seriale' per la comunicazione. Per questo motivo, viene creata una porta COM virtuale.

Per ottenere informazioni dettagliate sulla comunicazione Bluetooth, selezionare 'Dispositivi e stampanti' in 'Impostazioni'.

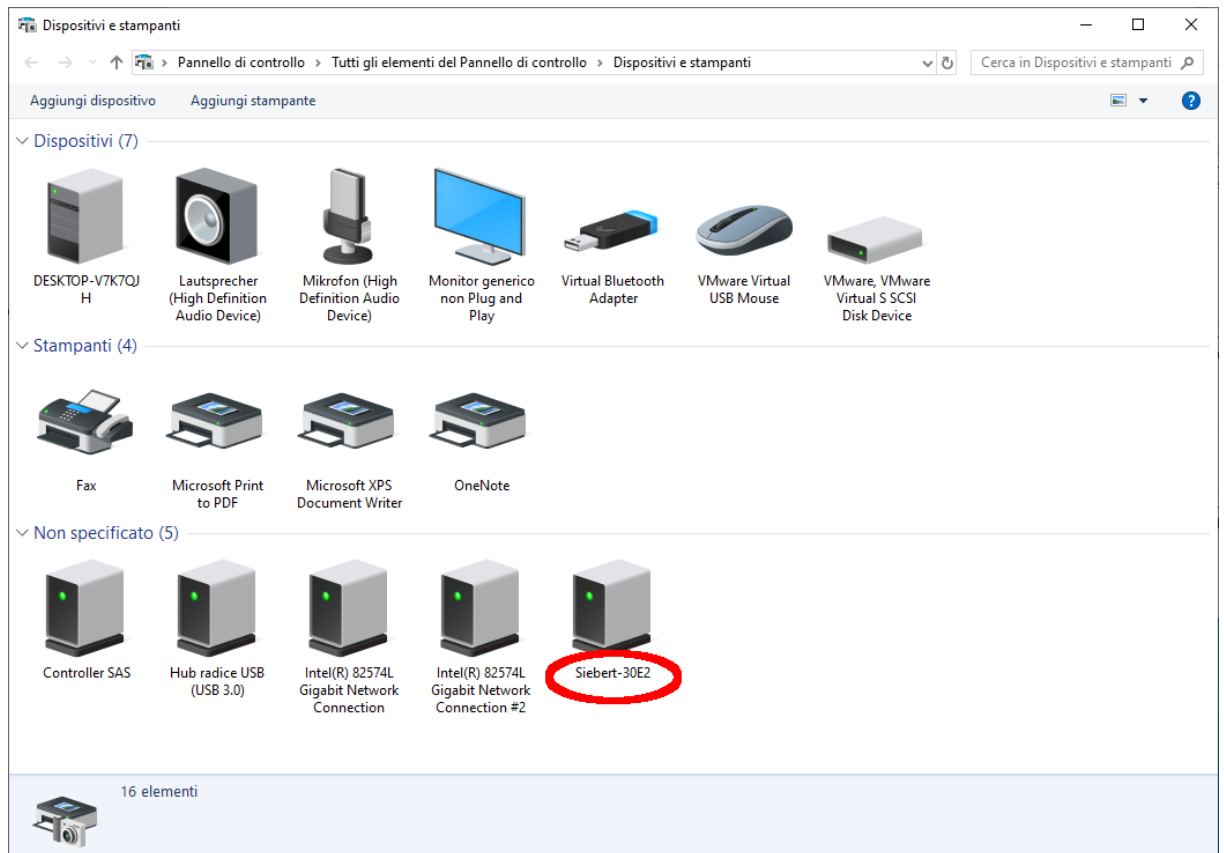

Fare doppio clic sul display.

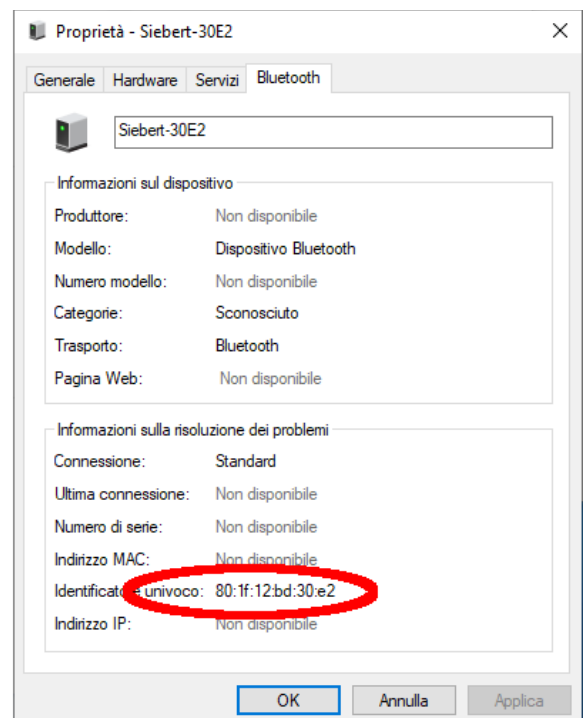
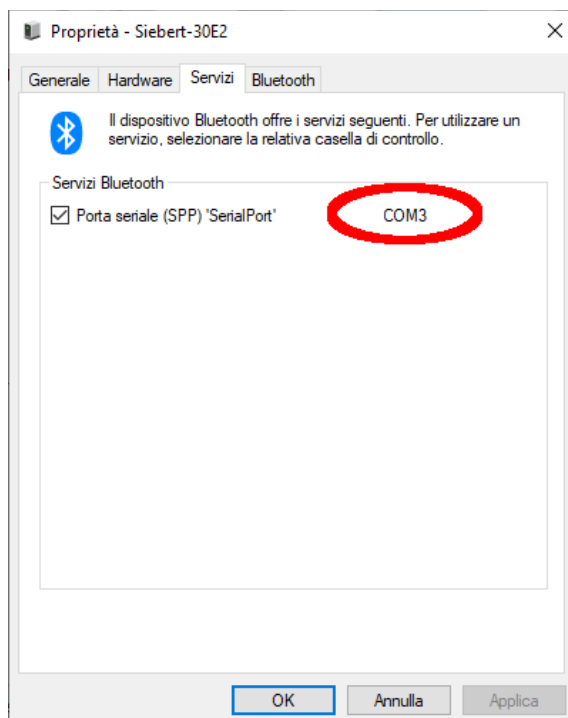

Aprire la scheda 'Servizi' della finestra di dialogo delle proprietà. Il servizio Bluetooth 'Connessione seriale (SPP)' deve essere attivato per il display. La porta COM virtuale utilizzata per la comunicazione è specificata all'interno.

Aprire la scheda 'Bluetooth' della finestra di dialogo delle proprietà. È possibile identificare il display nella riga 'ID univoco'.



## Risoluzione dei problemi

Descrizione errore	Risoluzione
Non è possibile installare il Software.	<ul style="list-style-type: none"><li>▪ Assicurarsi di disporre dei diritti di amministratore sul PC.</li><li>▪ Assicurarsi che .NET Framework 4 sia installato sul PC.</li></ul>
Il display non viene riconosciuto tramite l'interfaccia di rete.	<ul style="list-style-type: none"><li>▪ Il display non è acceso. Attivare l'alimentazione del display.</li><li>▪ Il connettore di rete non è inserito correttamente. Controllare tutti i connettori di rete. Uno dei due LED integrati in ciascun connettore di rete deve accendersi permanentemente.</li><li>▪ Viene utilizzato un cavo di rete non idoneo. Verificare se all'interno dell'impianto non sia necessario un cavo incrociato o un cavo dritto.</li><li>▪ Le porte di rete richieste sono bloccate da un firewall. Disattivare il firewall o configurarlo di conseguenza.</li></ul>
Il display non viene riconosciuto tramite USB (con displays di tipo ...-03) o Bluetooth (con displays di tipo ...-04)	<ul style="list-style-type: none"><li>▪ Il display non è acceso. Attivare l'alimentazione del display.</li><li>▪ Verificare che l'accoppiamento Bluetooth tra il PC e il display sia stato inizializzato correttamente. Si noti inoltre la portata limitata del Bluetooth.</li></ul>
Messaggio di errore 'La connessione al display non è impossibile' per i display con interfaccia di rete.	<ul style="list-style-type: none"><li>▪ La connessione TCP è bloccata da un firewall. Disattivare il firewall o configurarlo di conseguenza. Le porte 8000 e 8100 devono essere attivate.</li><li>▪ Il PC si trova in un segmento di rete diverso rispetto al display. Regolare di conseguenza l'indirizzo IP del PC per la configurazione.</li></ul>
Messaggio di errore 'Il display non risponde' per display con interfaccia seriale o Bluetooth..	<ul style="list-style-type: none"><li>▪ Controllare la connessione seriale tra PC e display.</li><li>▪ Reinizializzare la connessione Bluetooth tra il PC e il display.</li></ul>

---

## 11 Servizio e supporto

---

Se ha delle domande o vuole contattare il nostro Service, utilizzare uno dei seguenti indirizzi:

Germania	Siebert Industrieelektronik GmbH Siebertstrasse, D-66571 Eppelborn Tel. +49 (0)6806 980-0 Fax +49 (0)6806 980-999 info.de@siebert-group.com
Francia	Siebert France Sarl 4 rue de l'Abbé Louis Verdet, F-57200 Sarreguemines Tel. +33 (0)3 87 98 63 68 Fax +33 (0)3 87 98 63 94 info.fr@siebert-group.com
Italia	Siebert Italia Srl Via Galileo Galilei 2A, I-39100 Bolzano (BZ) Tel. +39 (0)471 053753 Fax +39 (0)471 053754 info.it@siebert-group.com
Olanda	Siebert Nederland B.V. Jadedreef 26, NL-7828 BH Emmen Tel. +31 (0)591-633444 Fax +31 (0)591-633125 info.nl@siebert-group.com
Austria	Siebert Österreich GmbH Mooslackengasse 17, A-1190 Wien Tel. +43 (0)1 890 63 86-0 Fax +43 (0)1 890 63 86-99 info.at@siebert-group.com
Svizzera	Siebert AG Bützbergstrasse 2, CH-4912 Aarwangen Tel. +41 (0)62 922 20 43 (tedesco) Tel. +41 (0)62 922 20 44 (francese) Tel. +41 (0)62 922 2838 (italiano) Fax +41 (0)62 922 33 37 info.ch@siebert-group.com
Altre nazioni	Gli indirizzi li trova su: <a href="http://www.siebert-group.com">www.siebert-group.com</a>

Per poter aiutarla in modo veloce ed efficiente, ci occorrono le seguenti:

1. Informazioni sulla targhetta, in particolare tipo e numero di serie
2. Descrizione dettagliata del problema e delle circostanze
3. Numeri di telefono e fax e indirizzo e-mail al quale potete essere contattati in caso di domante